

Фрагмент плану перегородок

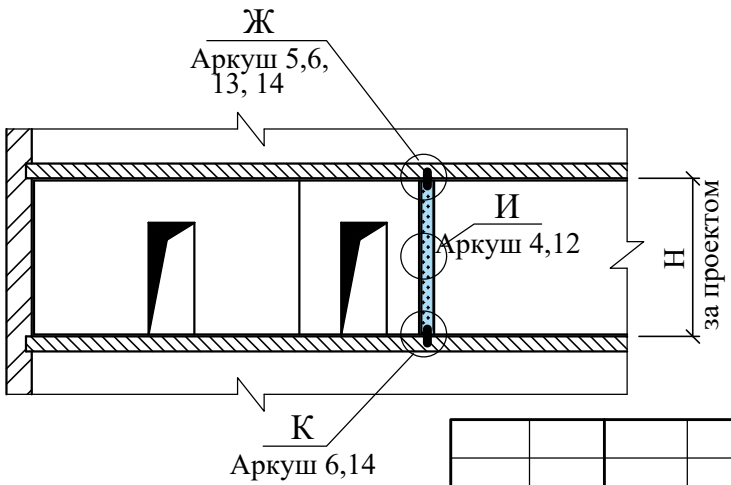

Тип перегородки	Позначення	Висота перерізу стояка, b, мм	Товщина перегородки, B, мм
А	75 А 50	50	75
	100 А 75	75	100
	125 А 100	100	125

Схема Встановлення саморізів для кріплення плит гіпсокартону NIDA до стояків і напрямних

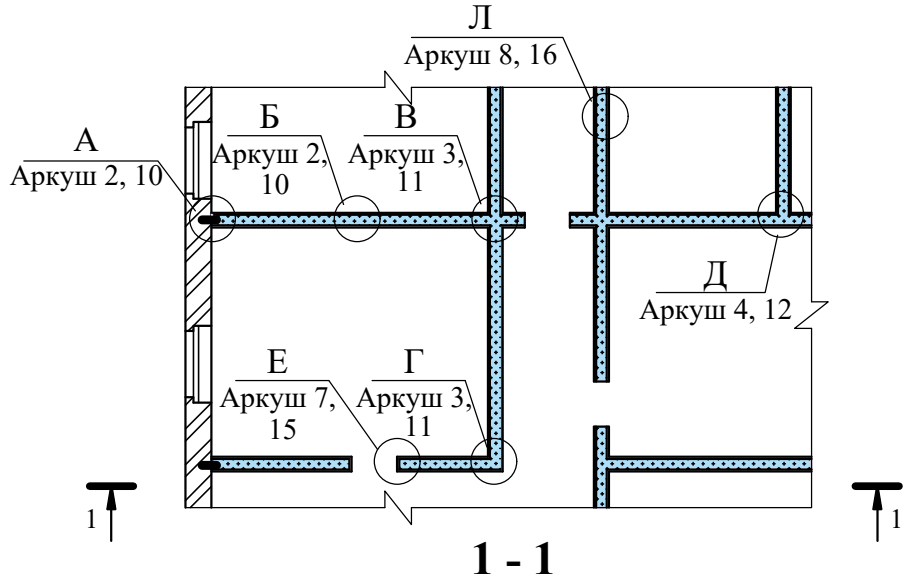
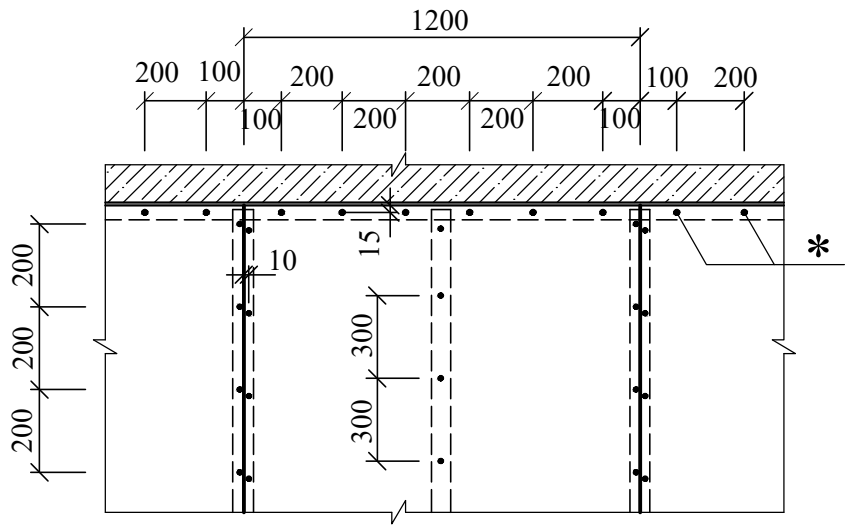

На зам. інв. №

Підпис і дата

Інв. № оригіналу

*Саморізи по верхній напрямній тільки при жорсткому з'єднанні перегородки зі стелею.

Змін.	Кіл.	Аркуш	N док.	Підпис	Дата
Розробив		Гордзьялковська			
Перевірів		Московських			
Т. контроль		Московских			
Затвердив		Буравченко			

16227 - П - А

Перегородка з типом каркасу А (Система "SINIAT")	Стадія	Маса	Масштаб
	ТР		
	Аркуш 1	Аркушів 20	
ДП "УКРНДПЦИВІЛЬБУД"			

A.1

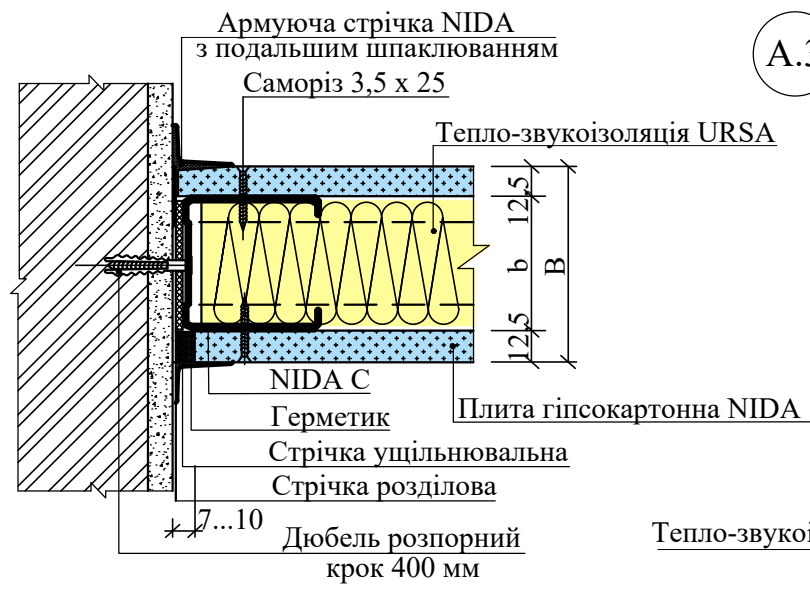

A.3

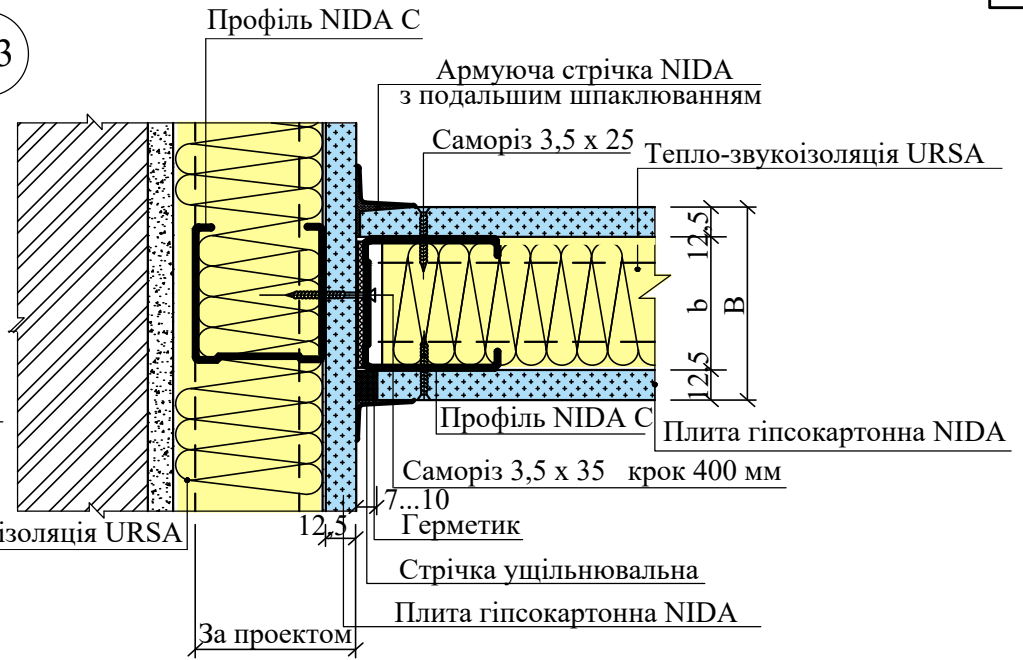

A.2

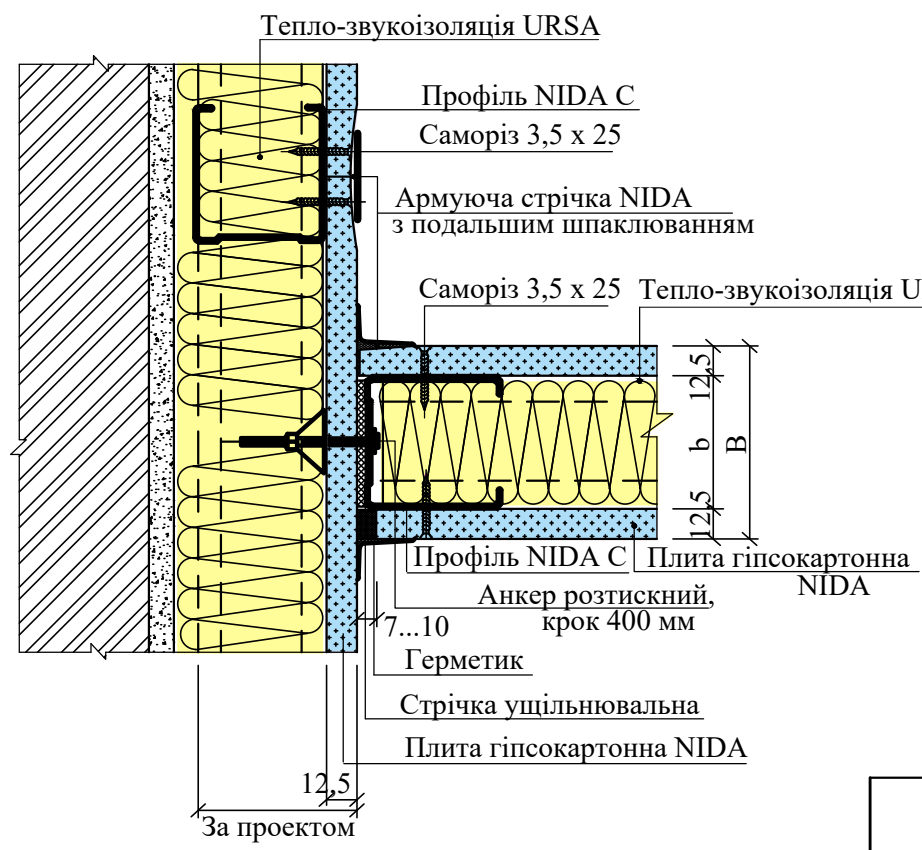

Б

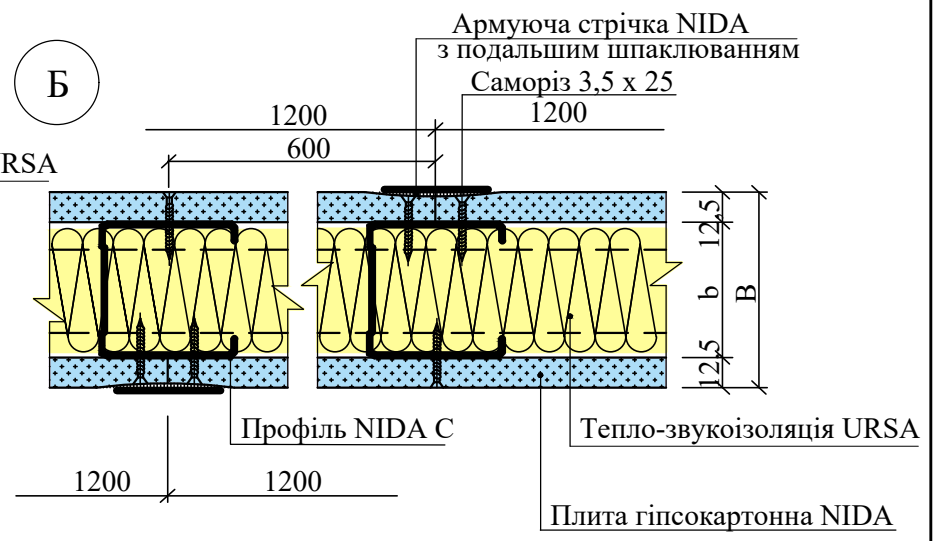

Інв. № оригіналу
Підпис і дата
На зам. інв. №

В

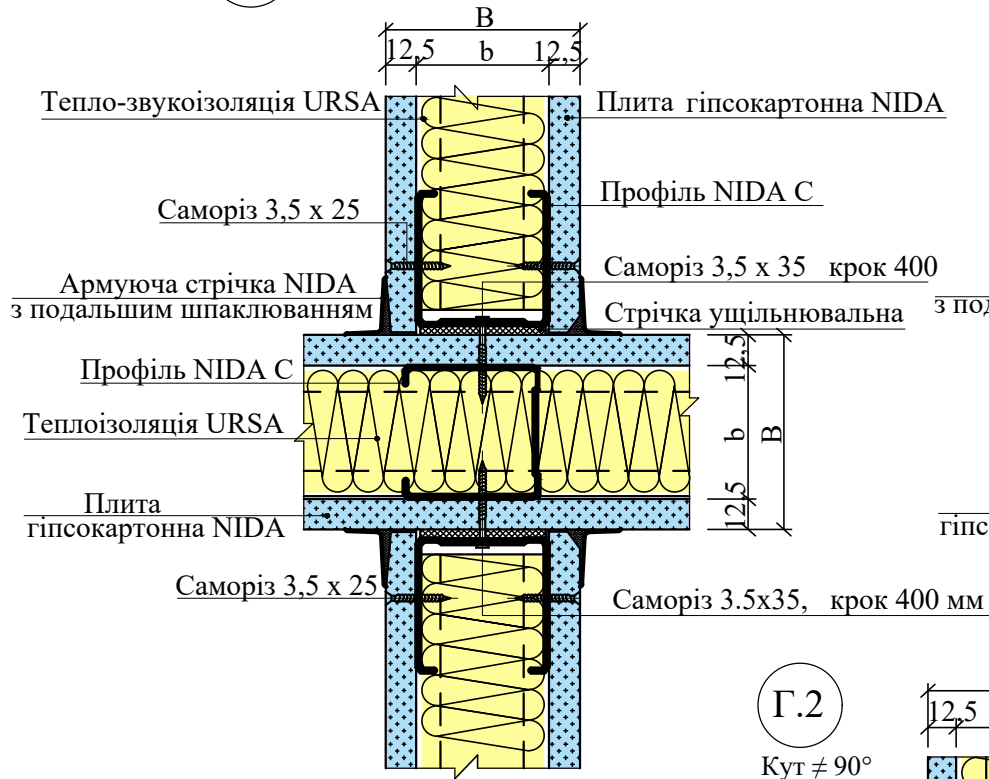

Г.1

Кут = 90°

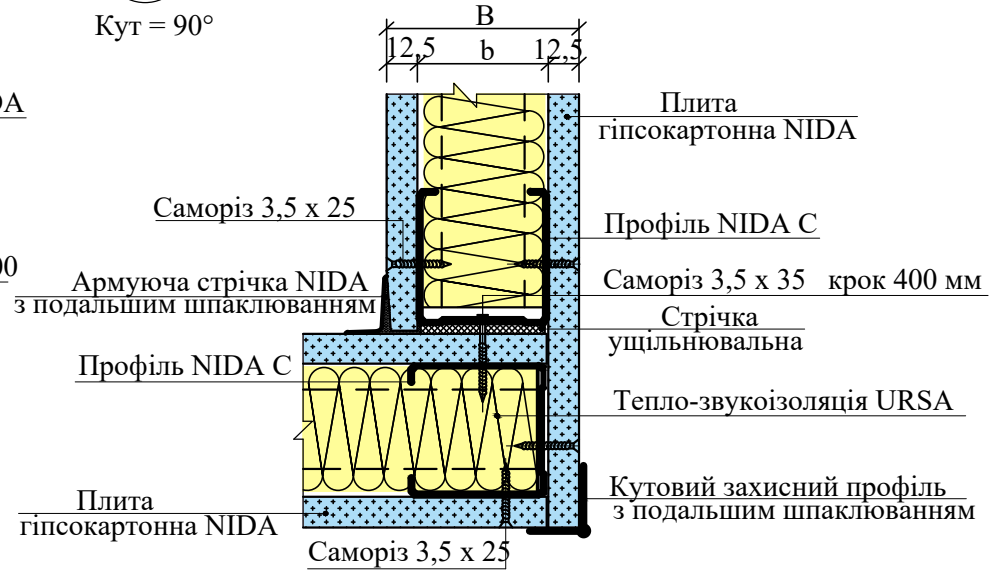

Г.2

Кут ≠ 90°

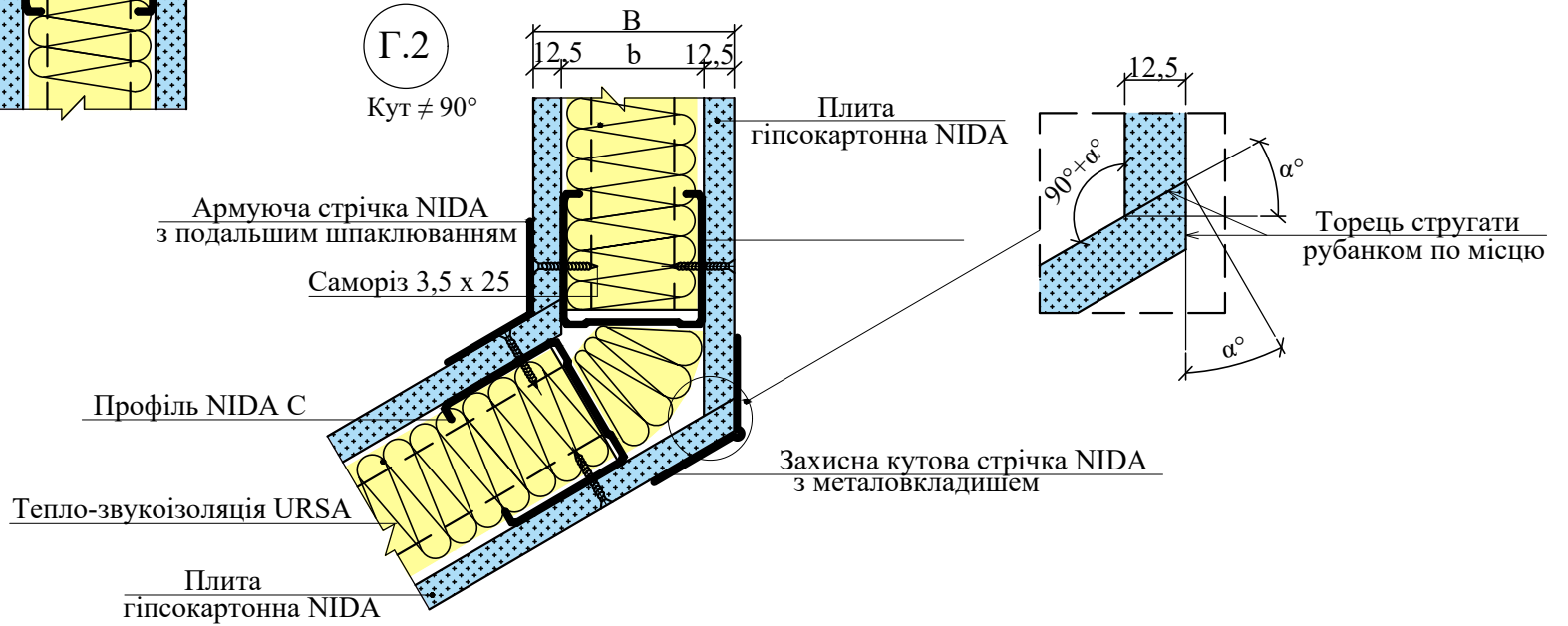

Інв. № оригіналу
Підпис і дата
На зам. інв. №

Д.1

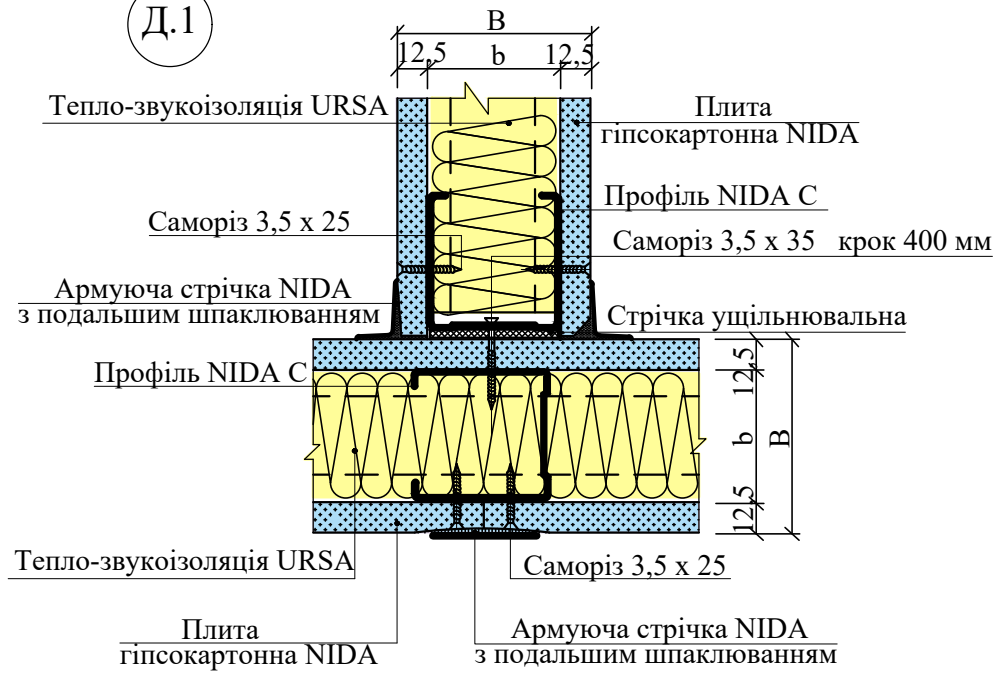

Д.3

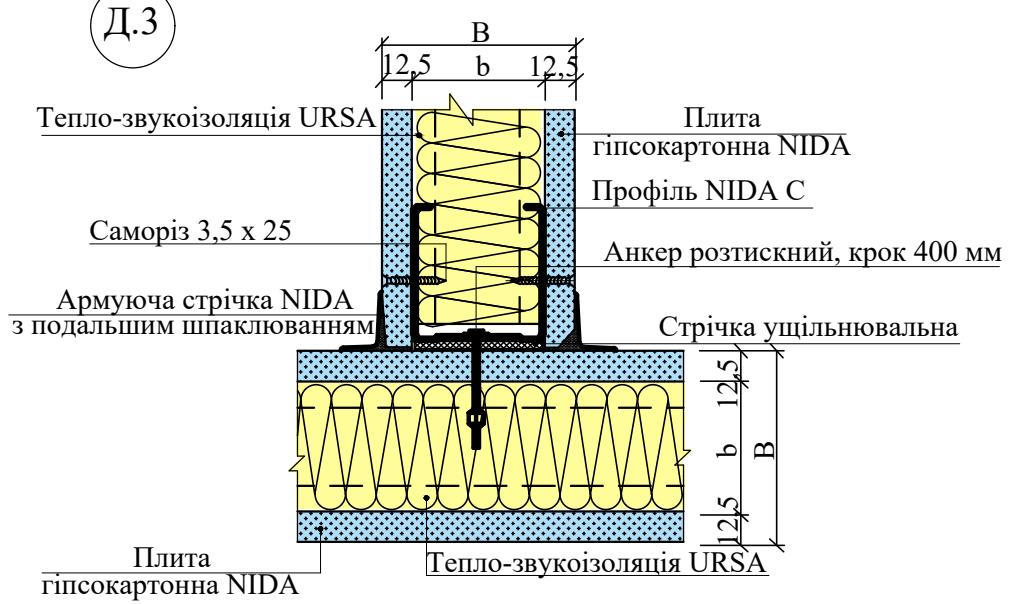

Д.2

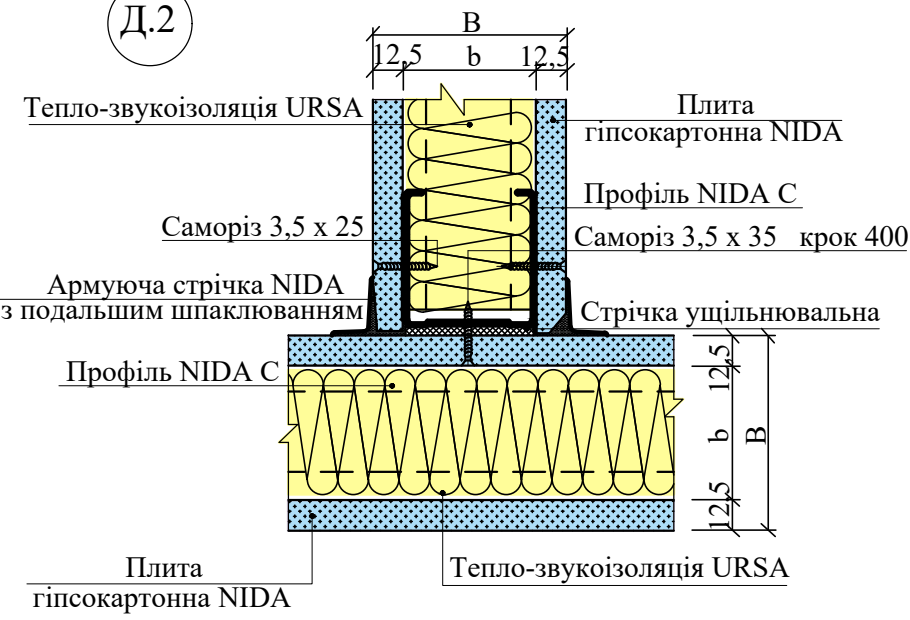

И.1

В місцях горизонтального стику плит встановити додаткові профілі NIDA U або оцинковану смугу 0,5 x 80

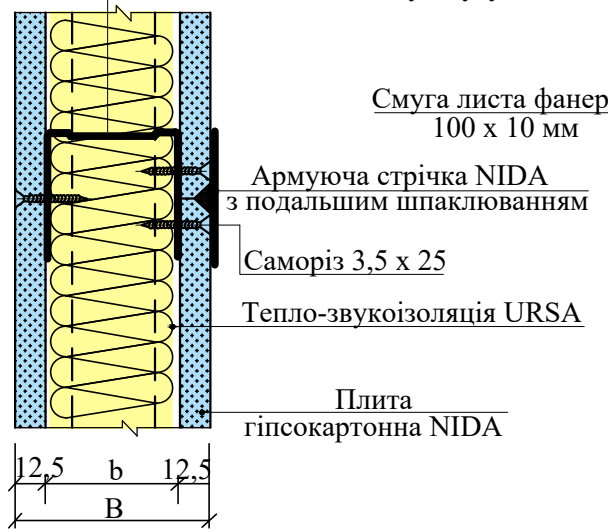

И.2

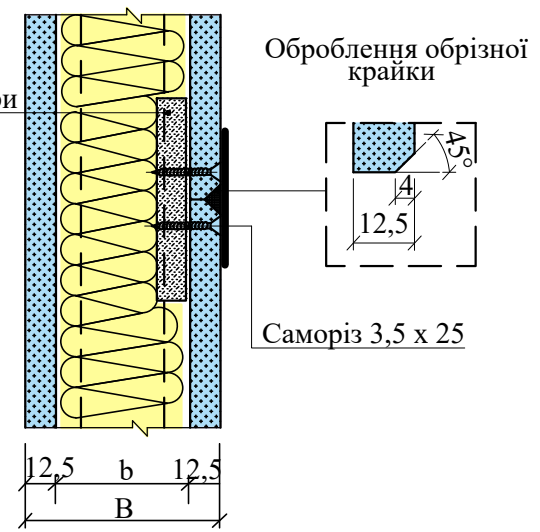

Інв. № оригіналу Підпис і дата На зам. інв. №

Варіанти жорсткого приєднання до стелі (при прогинах стелі менше 10 мм)

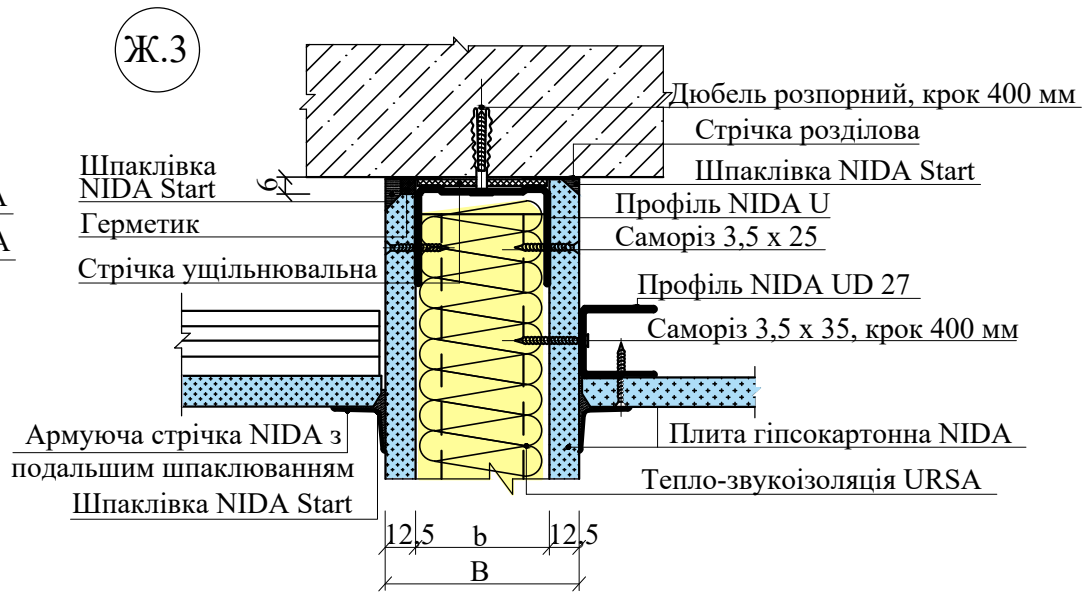
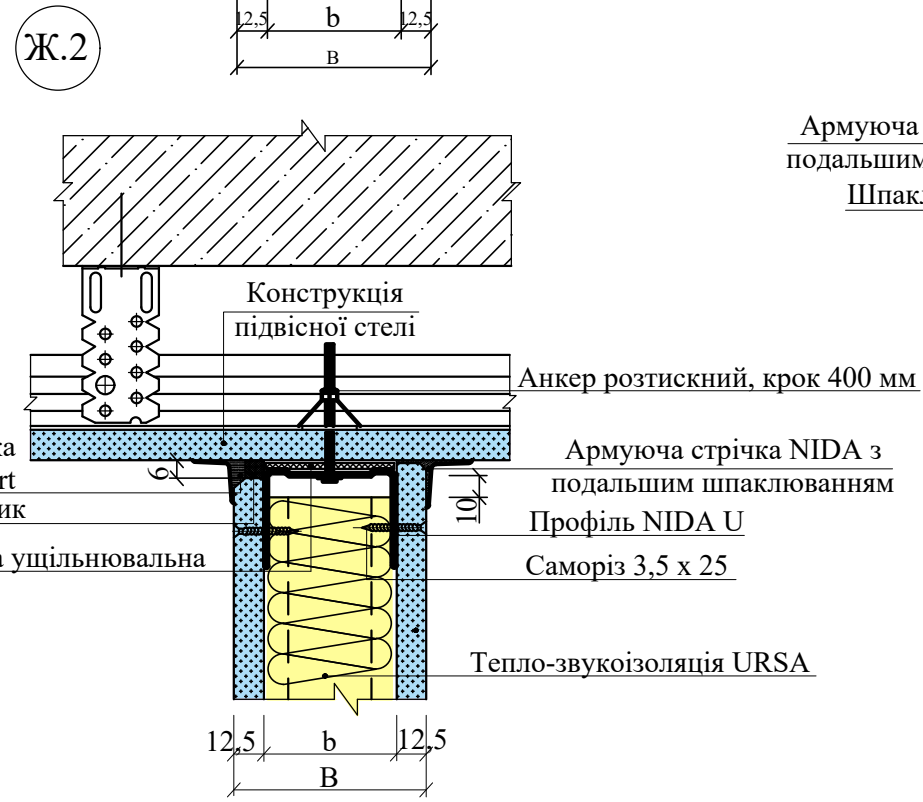
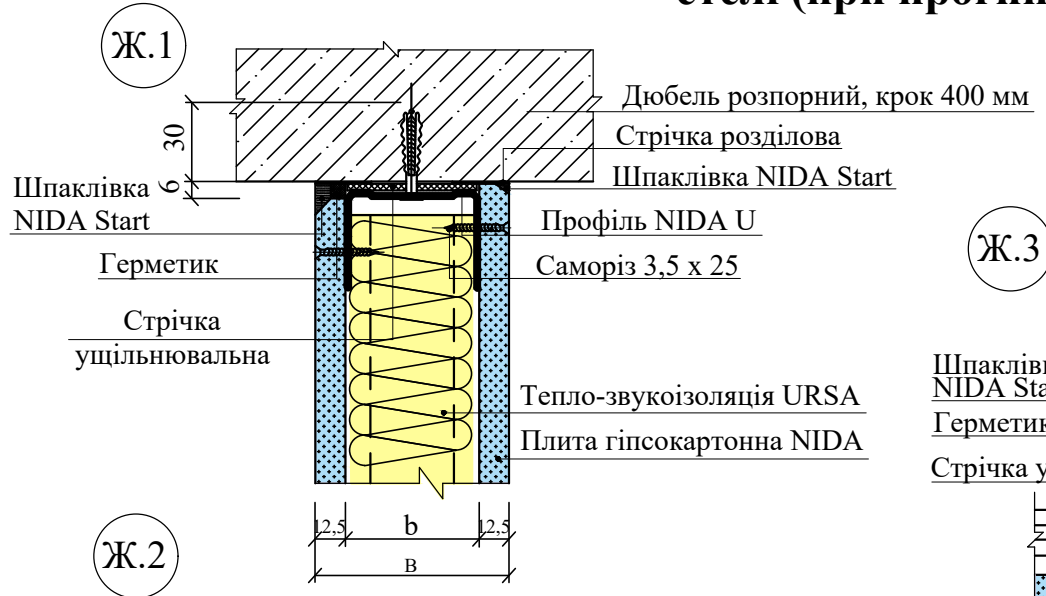

Інв. № оригіналу

Підпис і дата

На зам. інв. №

Варіанти рухомого приєднання до стелі (при прогинах стелі більше 10 мм)

Ж.4

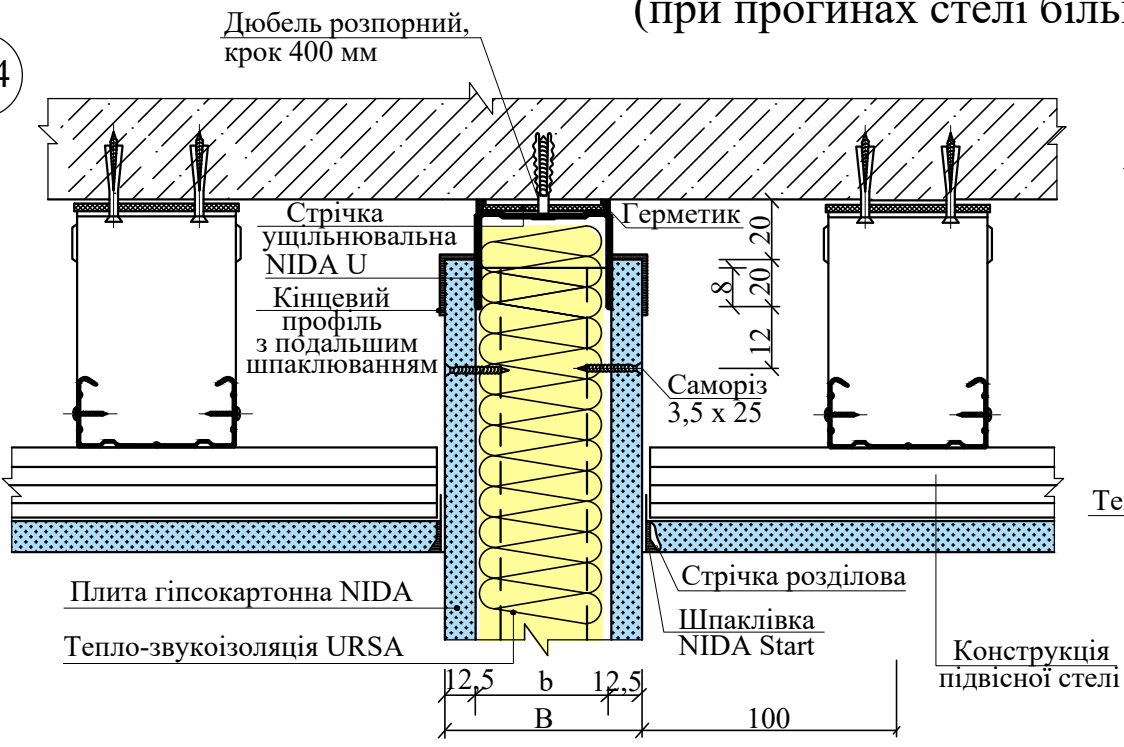

Ж.5

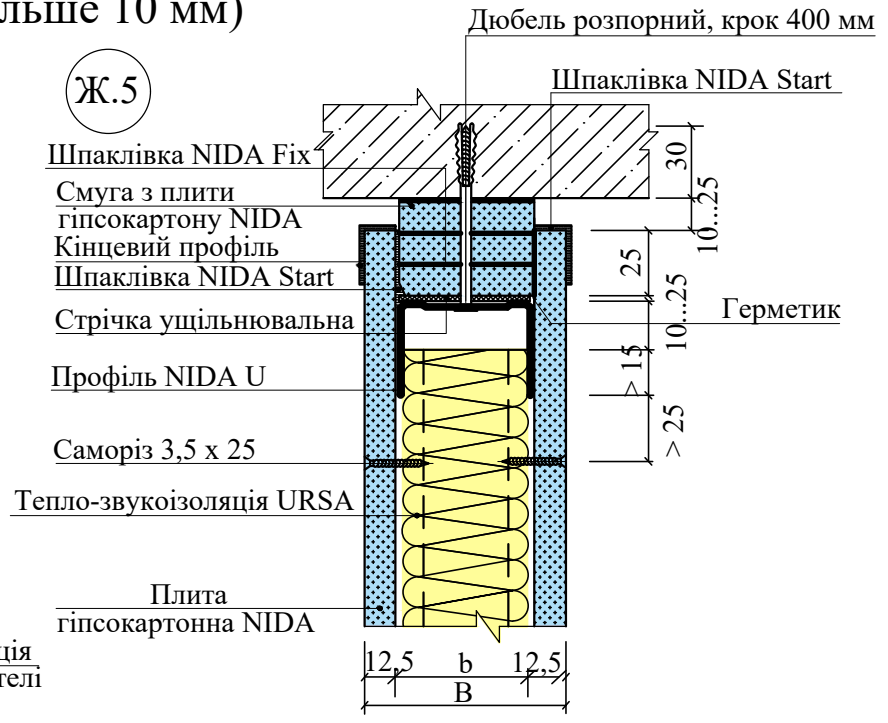

К.1

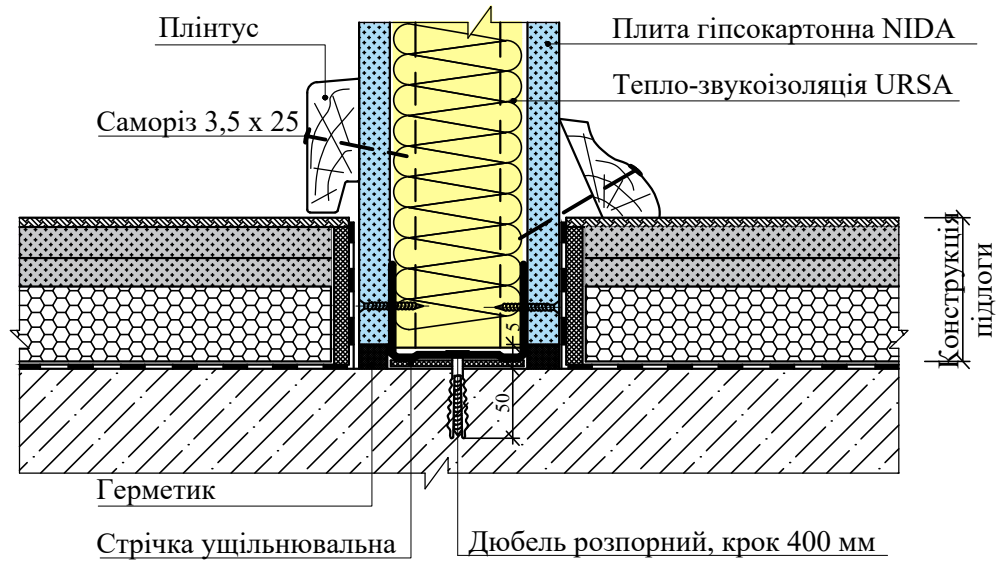

К.2

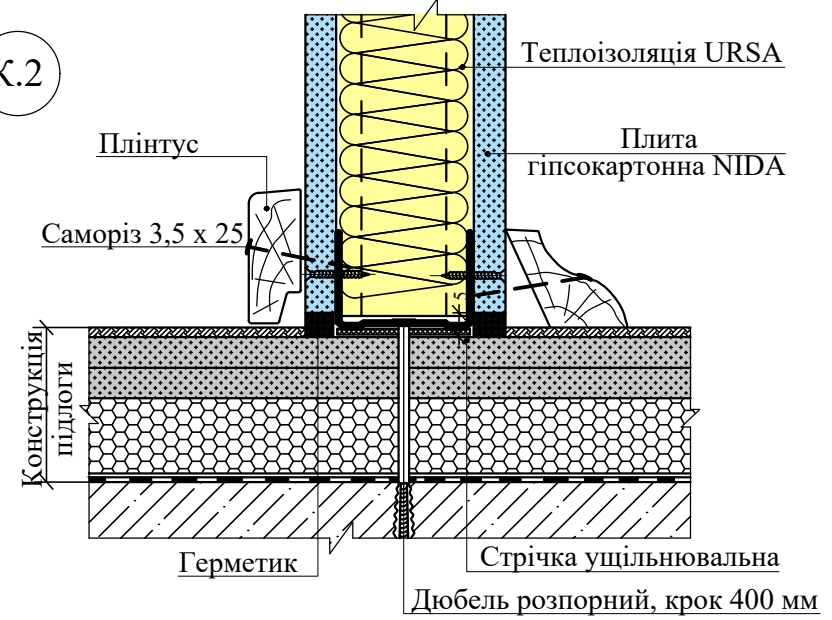

Інв. № оригіналу
Підпис і дата
На зам. інв. №

Конструкція підлоги

Конструкція підлоги

Варіанти оформлення прорізів

Е.1*

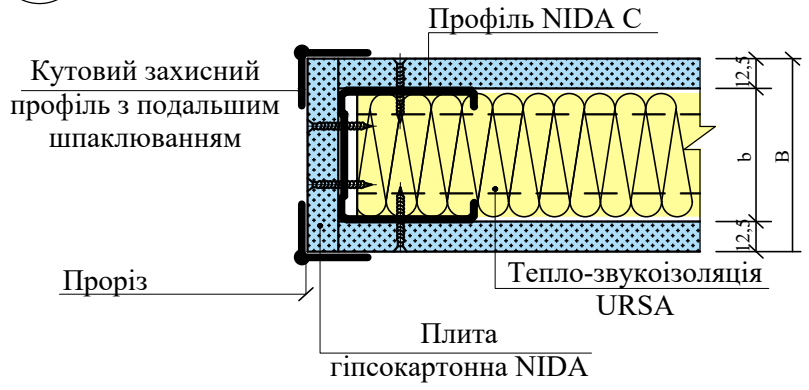

Е.2*

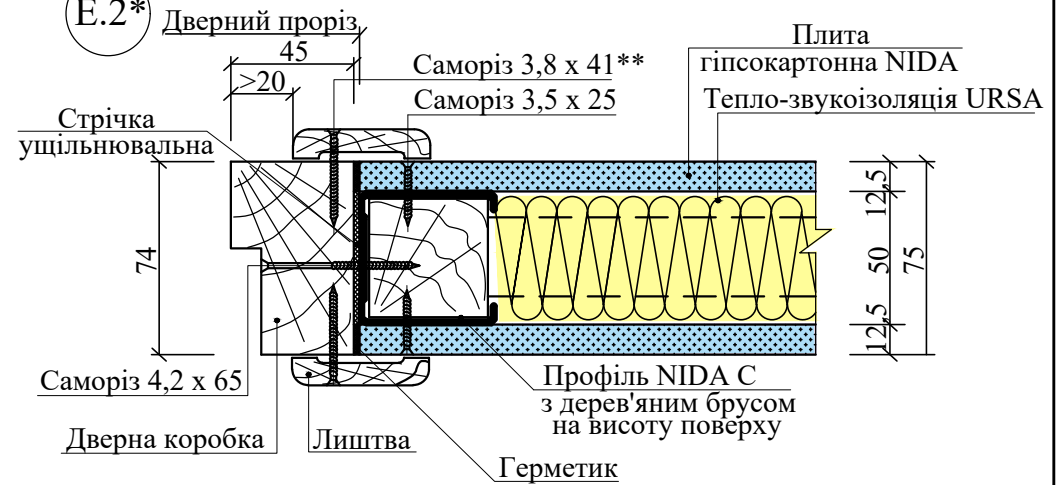

Е.3*

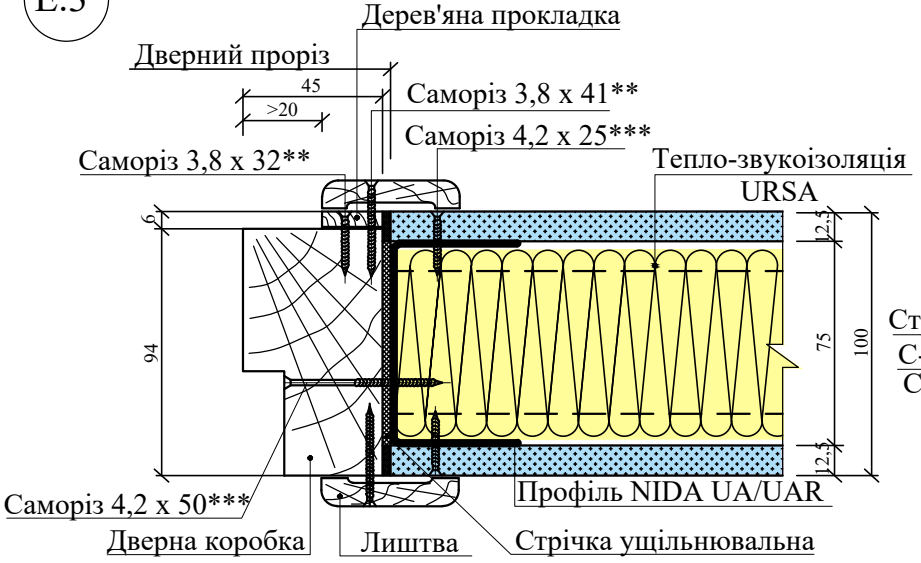

Е.4*

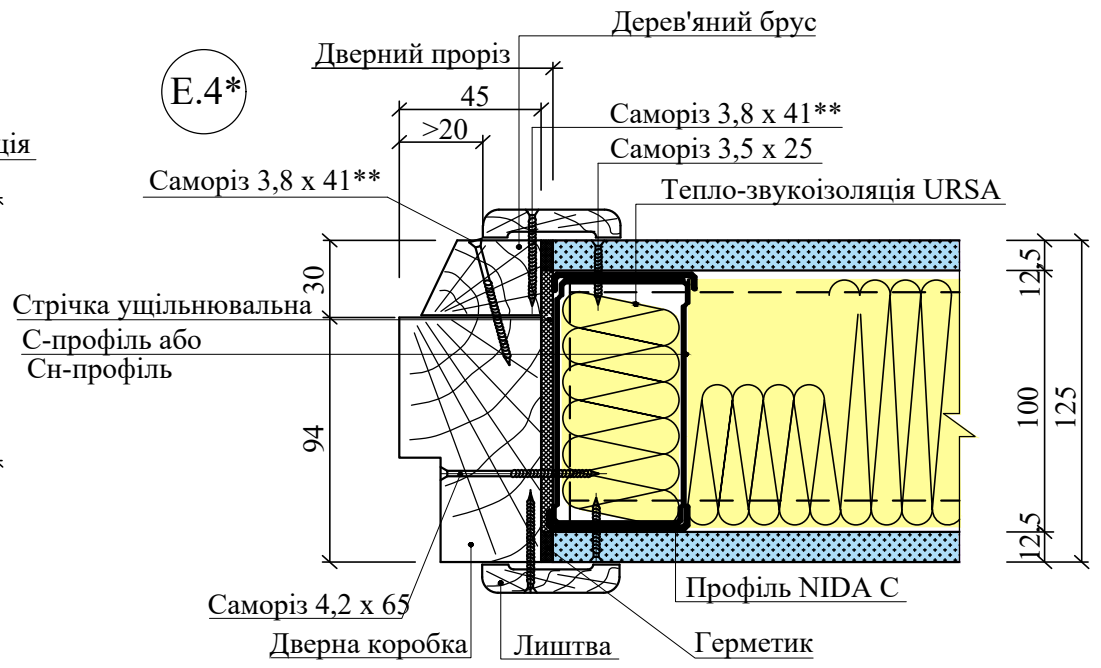

*Даний аркуш дивитися разом з 16227 - П - Дв.
 **Саморізи NIDA по дереву.
 ***Саморізи NIDA для тонких листів металу з потайною голівкою із висвердлюючим кільцем.

Інв. № оригіналу Підпис і дата На зам. інв. №

Варіанти улаштування температурного шва

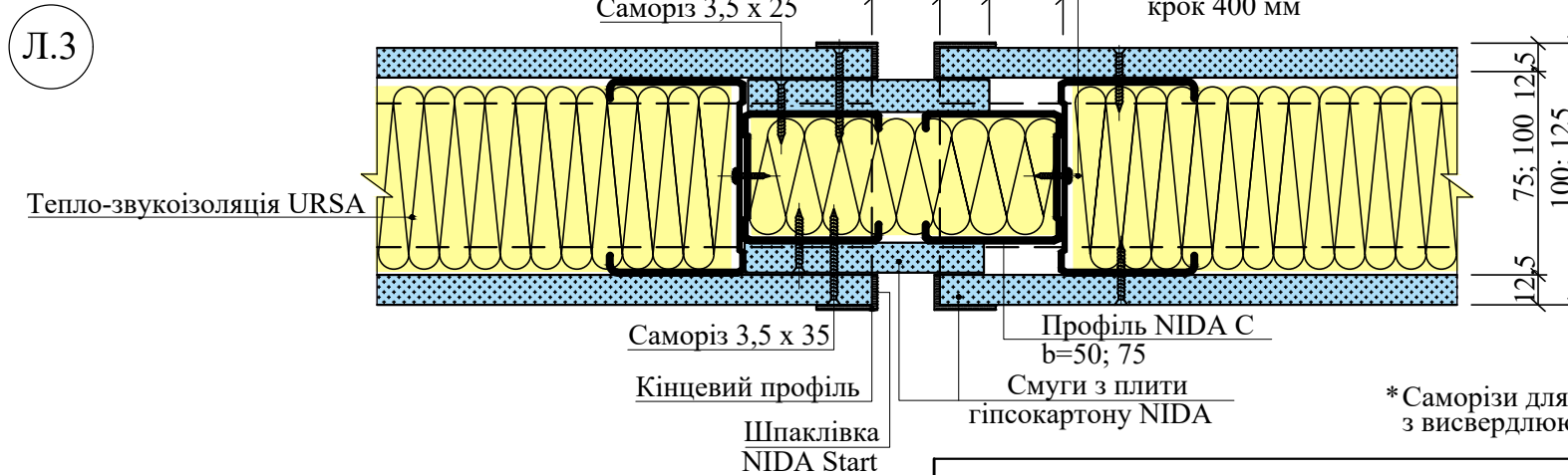
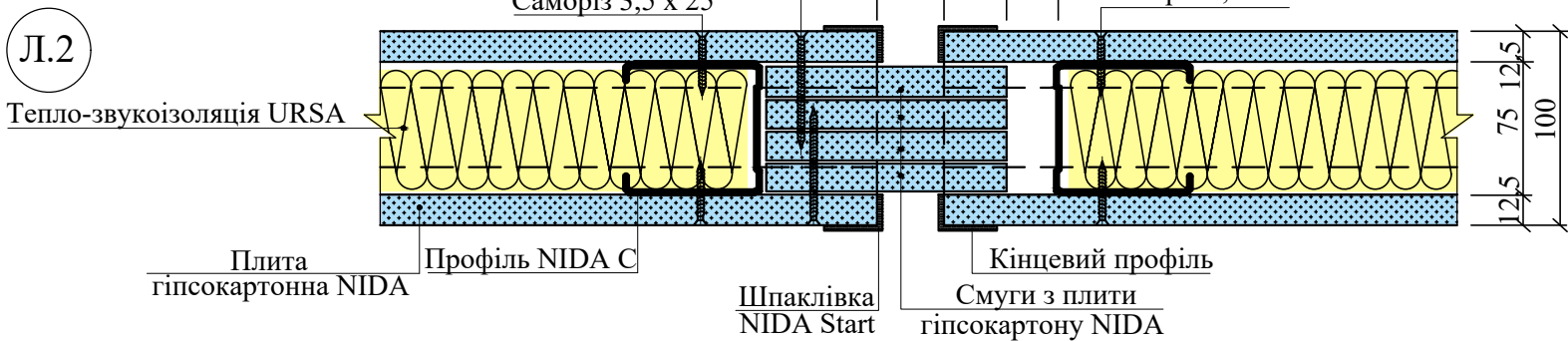
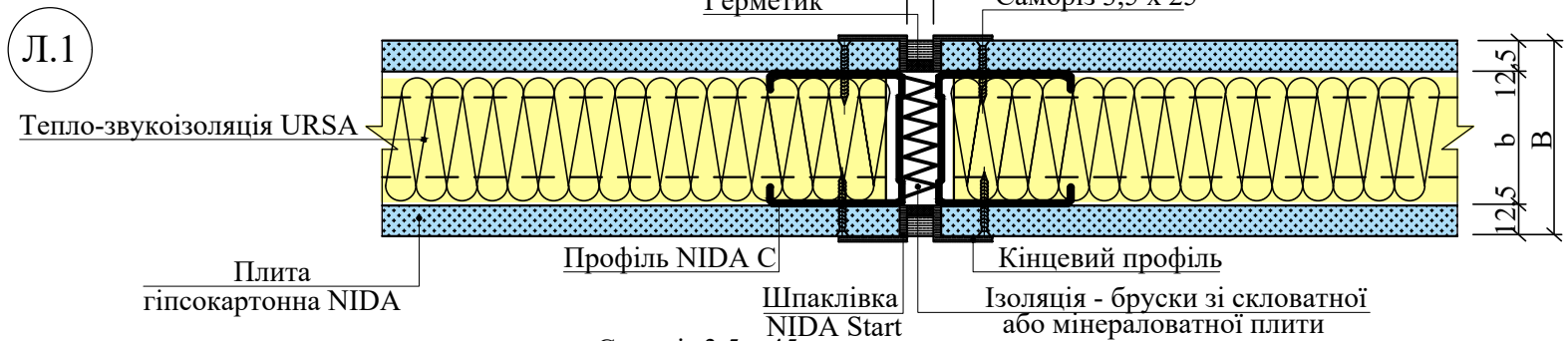

* Саморізи для тонких листів металу з висвердлюючим кінцем.

Інв. № оригіналу
Підпис і дата
На зам. інв. №

З'єднання перегородки типу А з трапецієподібним листовим металом – прогин від 15 до 25 мм.

Перегородка NIDA 75A50

Стінові профілі: NIDA C50

Напрявні: NIDA U50

Обшивка: гіпсокартонні плити NIDA 1x12,5 мм

ВЕРТИКАЛЬНИЙ РОЗРІЗ

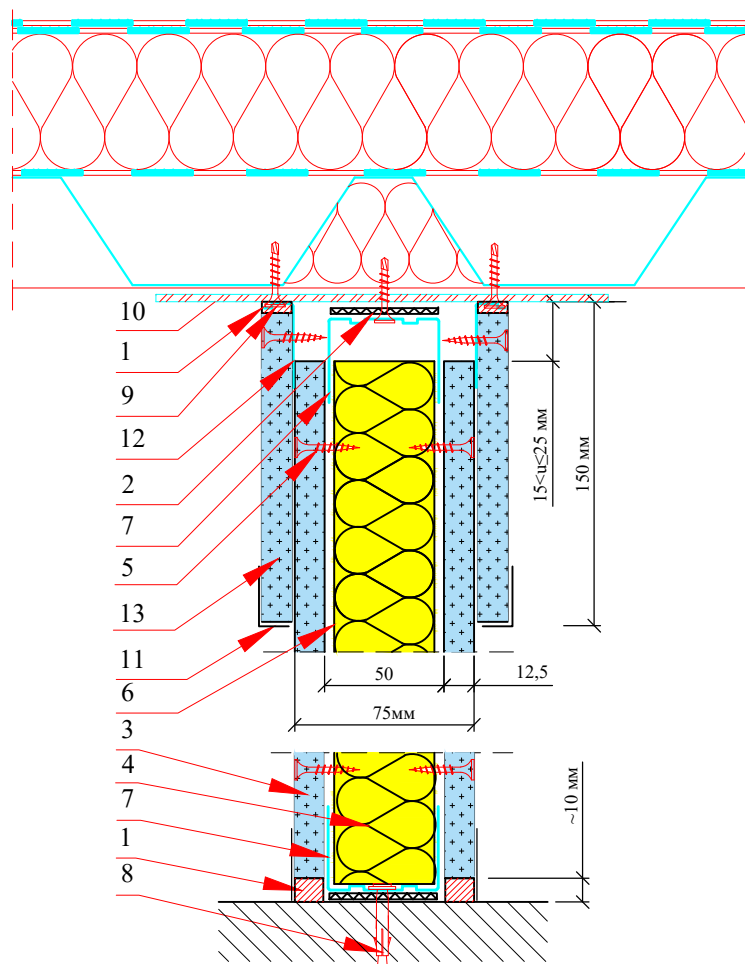

ОПИС:

- 1- Оздоблення герметиком або шпаклівкою NIDA відповідно до використовуваної системи
- 2- Звукоізоляційна ущільнювальна стрічка NIDA 50мм
- 3- Гіпсокартон NIDA 12,5мм; тип плит в залежності від призначення/функції стіни
- 4- Тепло-звукоізоляція URSA
- 5- Саморізи NIDA по металу 3,5x25 мм кожні 250 мм; тип залежно від використовуваної системи NIDA
- 6- Профіль NIDA C50 з максимальною відстанню 600 мм
- 7- Пристінний профіль NIDA U50
- 8- Розпірний дюбель NIDA 6/40 мм на максимальній відстані 1000 мм
- 9- Саморізи NIDA по металу
- 10- Листовий метал товщиною 1 мм або тонше з мінімальною такою ж товщиною, як трапецієподібний лист; ширина листа мінімум 300 мм, відстань максимум 1000 мм
- 11- Алюмінієвий півкут NIDA
- 12- Куторий сталевий або різаний профіль NIDA U
- 13- Гіпсокартонна стрічка з плит NIDA 12,5 мм; тип плит в залежності від призначення/функції стіни

ПРИМІТКА: Конструкційні рішення Siniat дійсні за умови використання всіх компонентів системи (плити, профілі, профілі дверної коробки, наповнювачі, з'єднувачі, саморізи, стрічки).

З'єднання перегородки типу А з трапецієподібним листовим металом – прогин від 25 до 50 мм.

Перегородка NIDA 75A50

Стінові профілі: NIDA C50

Верхні напрямні профілі: NIDA U50/80

Нижні напрямні профілі: NIDA U50

Обшивка: гіпсокартонні плити NIDA 1x12,5 мм

ВЕРТИКАЛЬНИЙ РОЗРІЗ

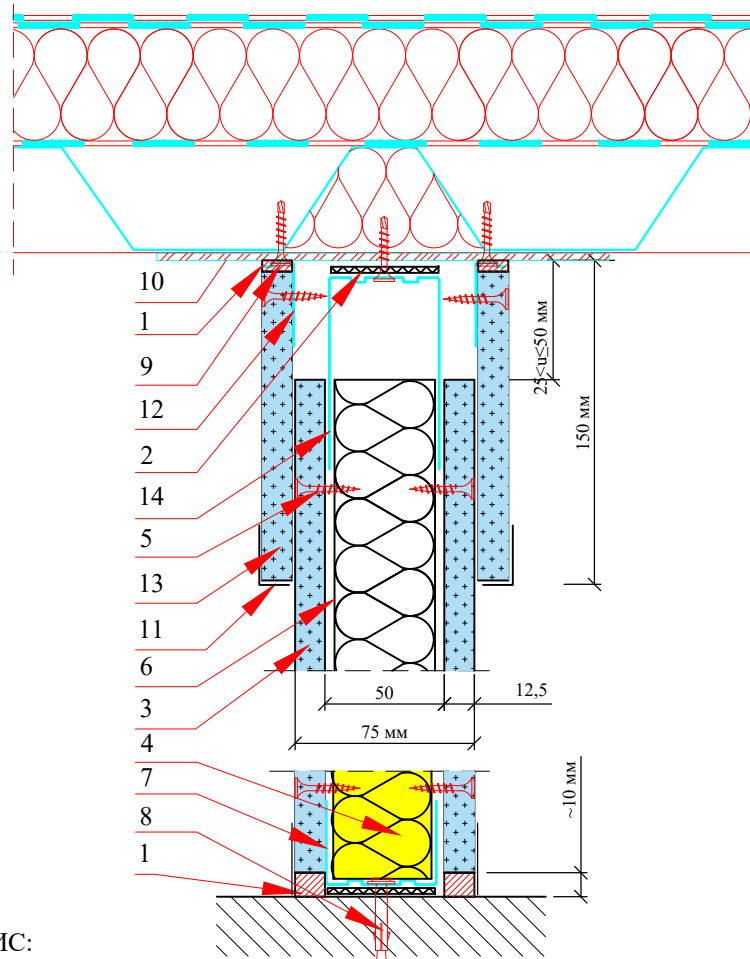

ОПИС:

- 1- Оздоблення герметиком або шпаклівкою NIDA відповідно до використовуваної системи
- 2- Звукоізоляційна ущільнювальна стрічка NIDA 50мм
- 3- Гіпсокартон NIDA 12,5мм; тип плит в залежності від призначення/функції стіни
- 4- Тепло-звукоізоляція URSA
- 5- Саморізи NIDA по металу 3,5x25 мм кожні 250 мм; тип залежно від використовуваної системи NIDA
- 6- Профіль NIDA C50 з максимальною відстанню 600 мм
- 7- Пристінний профіль NIDA U50
- 8- Розпірний дюбель NIDA 6/40 мм на максимальній відстані 1000 мм
- 9- Саморізи NIDA по металу
- 10- Листовий метал товщиною 1 мм або тонше з мінімальною такою ж товщиною, як трапецієподібний лист; ширина листа мінімум 300 мм, відстань максимум 1000 мм
- 11- Алюмінієвий півкут NIDA
- 12- Кутовий сталевий або різаний профіль NIDA U
- 13- Гіпсокартонна стрічка з плит NIDA 12,5 мм; тип плит в залежності від призначення/функції стіни
- 14- Профіль NIDA U50/80

ПРИМІТКА: Конструкційні рішення Siniat дійсні за умови використання всіх компонентів системи (плити, профілі, профілі дверної коробки, наповнювачі, з'єднувачі, саморізи, стрічки).